

由布市学校給食配送業務 【給食配送校位置図】

(給食センターよりの配送先)

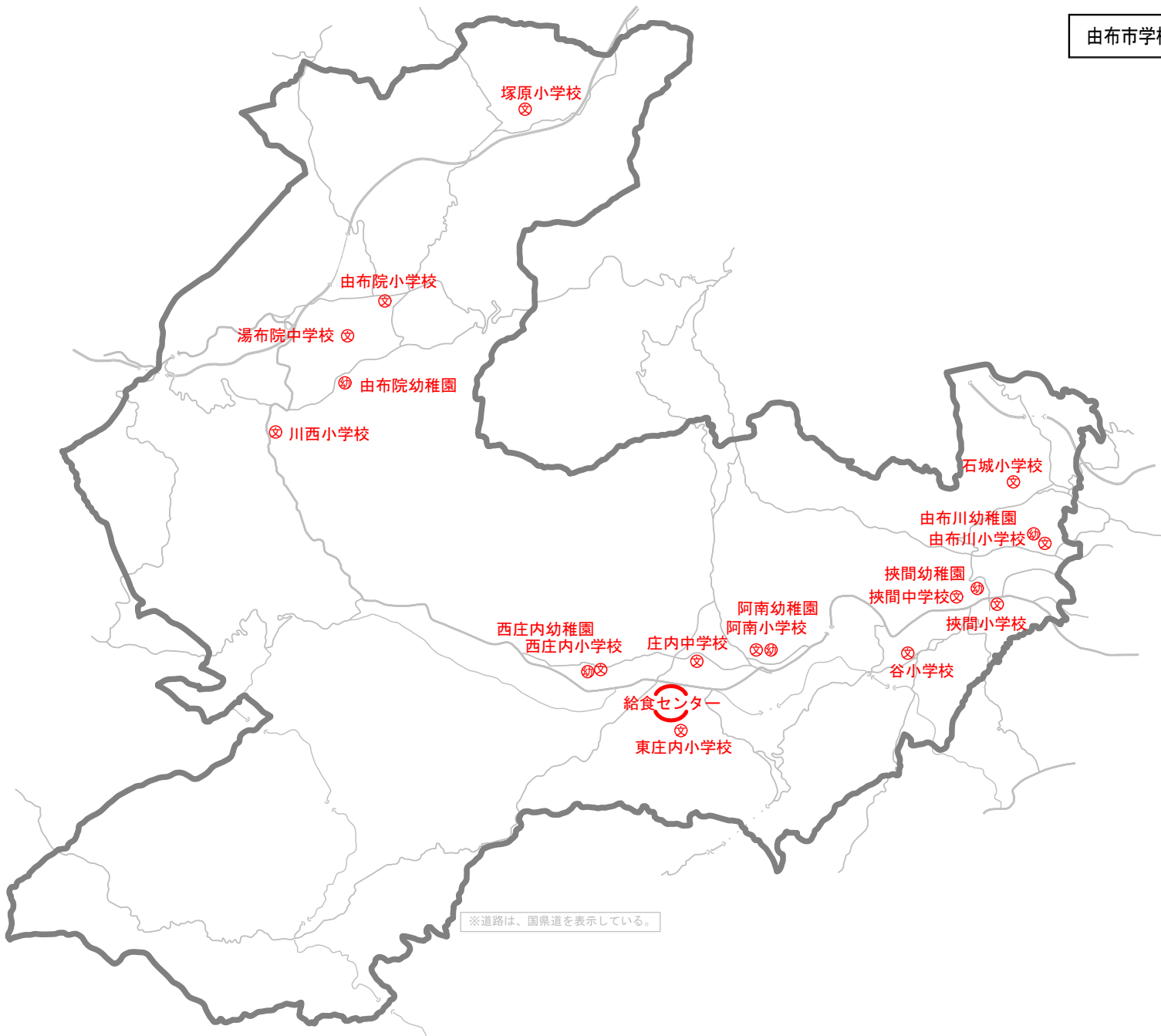

	学校名	コンテナ種別				配送車両番号		
		大		小		配送	回収	
		器	缶	器	缶			
挟間	石城小学校	1		1		5号車	5号車	
	由布川小学校	3	2			〃	4号車	
	挟間小学校	4	2	1		4号車	4号車 6号車	
	谷小学校	1		1		〃	6号車	
	挟間中学校	3	2	1		6号車	5号車	
	由布川幼稚園		1			〃	4号車	
	挟間幼稚園		1			4号車	5号車	
8								
庄内	阿南小学校	1		1		6号車	3号車	
	東庄内小学校	1	1			3号車	〃	
	西庄内小学校	1	1			〃	〃	
	庄内中学校	1	1			〃	〃	
	阿南幼稚園				1	6号車	〃	
	西庄内幼稚園					西庄内小に梱包		
	6							
湯布院	川西小学校		1			2号車	2号車	
	由布院小学校	3	2			1号車	1号車	
	塚原小学校				5	2号車	2号車	
	湯布院中学校	2	1			〃	〃	
	由布院幼稚園		1			1号車	1号車	
5								
計	18	21	10	8	0	3	1	5

※挟間小学校・挟間中学校の1増予定を含む

由布市学校給食配送業務 【 配 送 指 示 書 】

(予定)

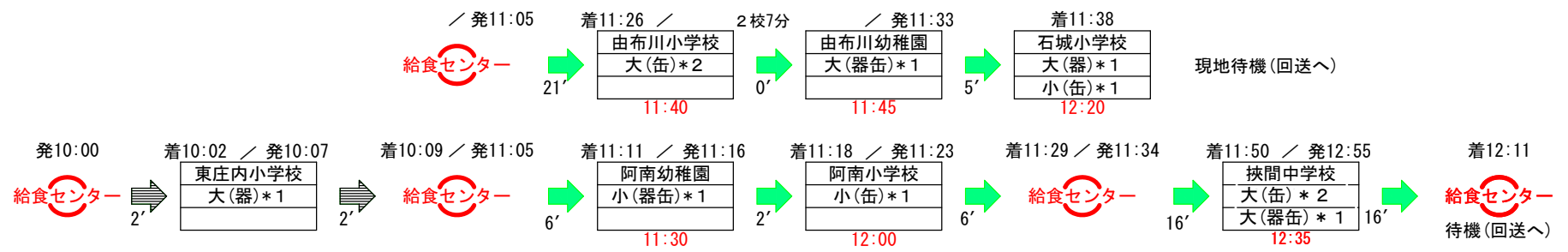
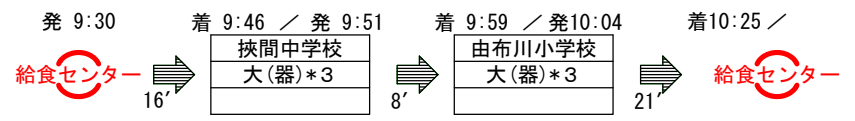
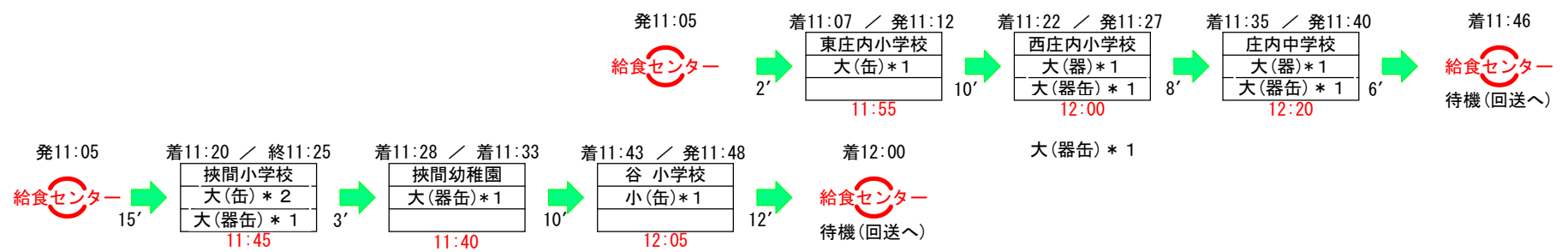
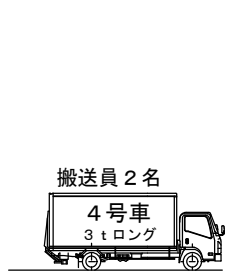
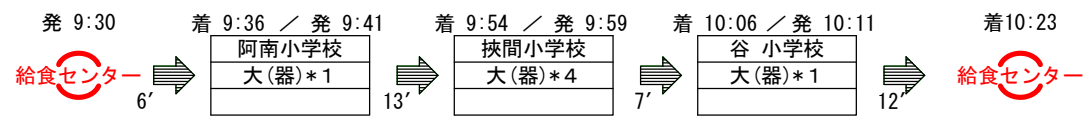
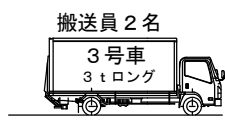
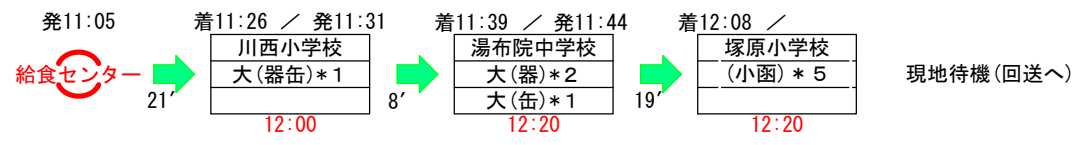
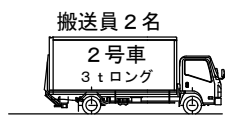
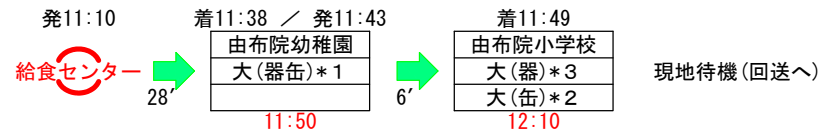

凡 例

- ※ 配送回収計画はモデルケースです。
- ※ 距離時間は、実際の運行では変動があります。
- ※ 荷下し作業時間は5分に統一(2校同一敷地7分)
- ※ 将来の2増を含む(挾間小中)
- ※ 実際の交通状況等勘案し、指示書の精査を行い確認すること

【改訂】調理終了時間が10時50分頃の場合

由布市学校給食配送業務 【回収指示書】

(予定)

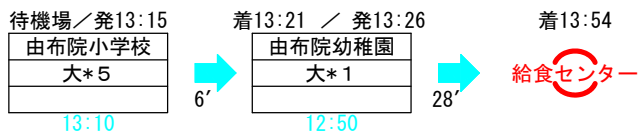
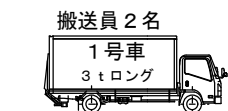

【搬送距離】
1号車往復計
L= 44 Km
42.2*1.05=44.31

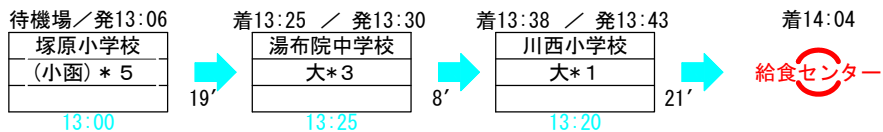
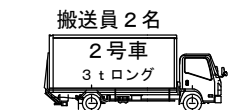

【搬送距離】
2号車往復計
L= 59 Km
56.0*1.05=58.80

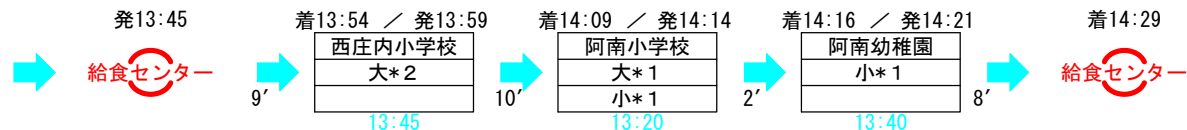
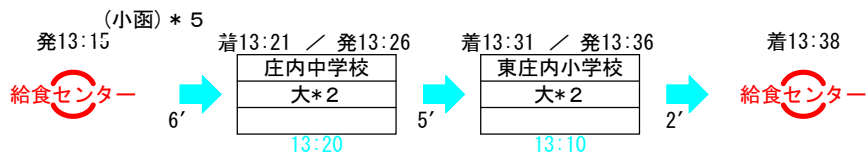
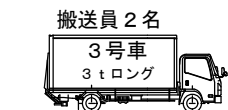

【搬送距離】
3号車往復計
L= 52 Km
49.8*1.05=52.29

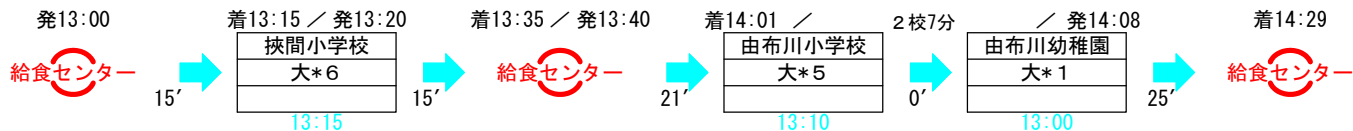
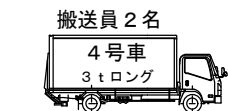

【搬送距離】
4号車往復計
L= 72 Km
69.0*1.05=72.45

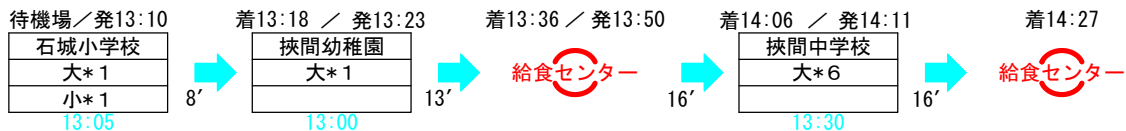
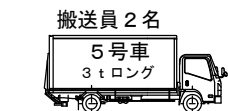

【搬送距離】
5号車往復計
L= 83 Km
79.5*1.05=83.47

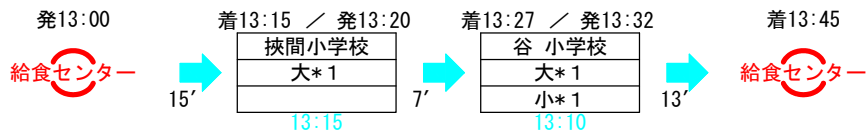

【搬送距離】
6号車往復計
L= 51 Km
48.8*1.05=51.24

※増になった場合必要となります

【改訂】回収可能時間以降に回収を行う場合

由布市学校給食配送業務 【車両運搬コース図】

【1号車・配送】



【配送】1号車【回収】

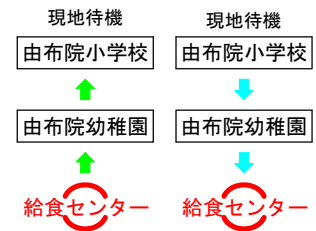

※道路は、国県道を表示している。

距離表 (概算)

給食センター	川西小学校	210号交差点	由布院幼稚園	由布院小学校	片道距離計
L=14.7K(21分)	L= 1.2K(2分)	L= 2.5K(5分)	L= 2.7K(6分)	現地待機	21.1 Km

※F177済

由布市学校給食配送業務 【車両運搬コース図】

【1号車・回収】



【配送】1号車【回収】

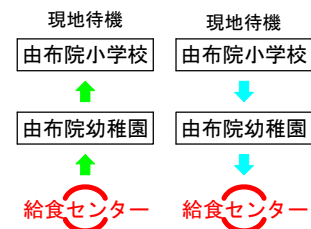

※道路は、国県道を表示している。

距離表 (概算)

	由布院小学校	由布院幼稚園	210号交差点	川西小学校	給食センター
現地待機	L= 2.7K (6分)	L= 2.5K (5分)	L= 1.2K (2分)	L=14.7K (21分)	

片道距離計
21.1 Km

※F177済

由布市学校給食配送業務 【車両運搬コース図】

【2号車・配送】

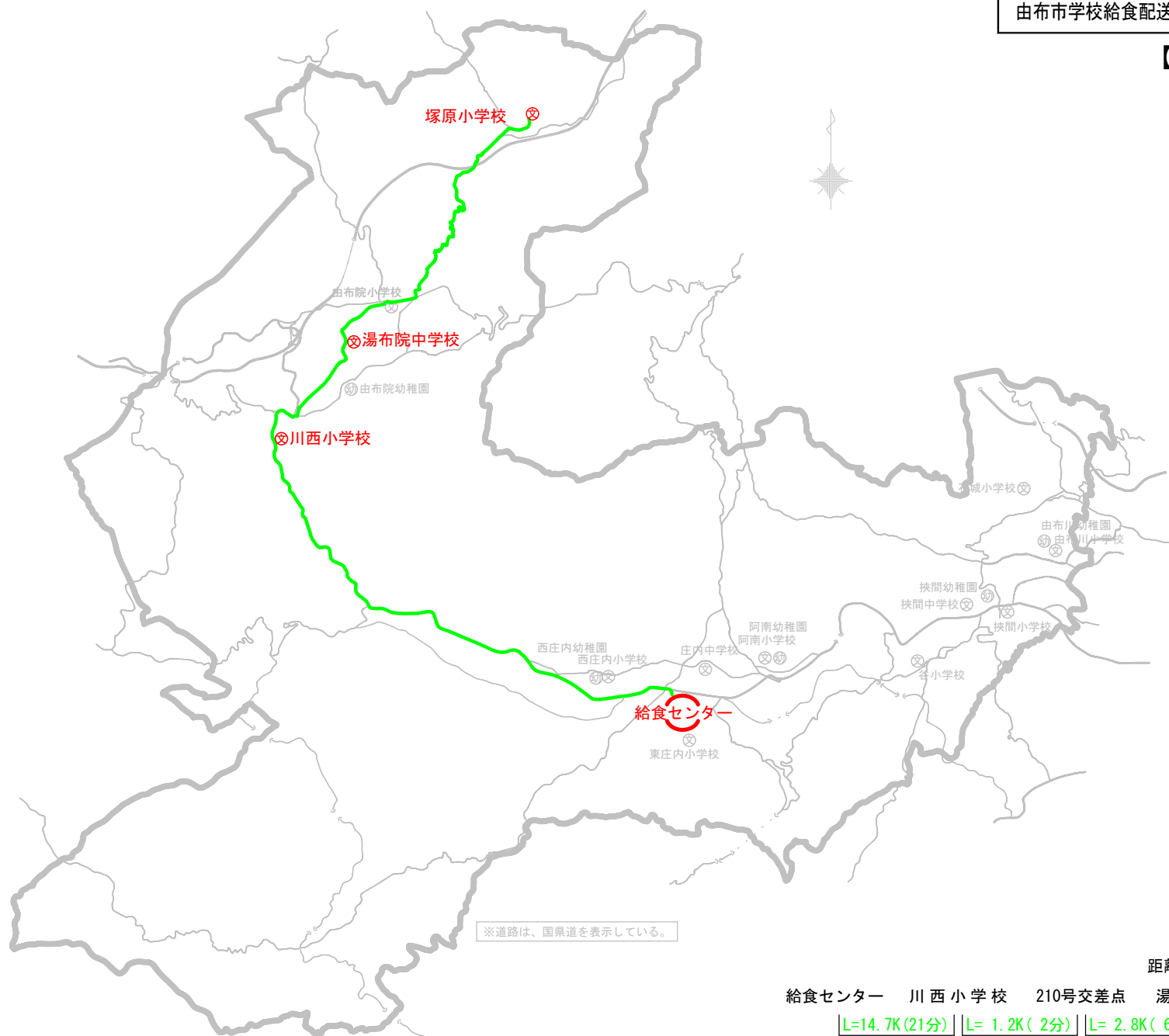

【配送】2号車【回収】

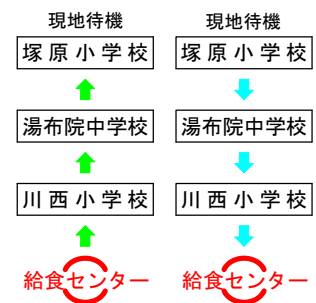

※道路は、国県道を表示している。

距離表（概算）

給食センター	川西小学校	210号交差点	湯布院中学校	塚原小学校
	L=14.7K(21分)	L= 1.2K(2分)	L= 2.8K(6分)	L= 9.3K(19分)
				現地待機

片道距離計
28.0 Km

※フェック済

由布市学校給食配送業務 【車両運搬コース図】

【2号車・回収】

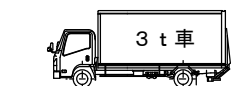

【配送】2号車【回収】

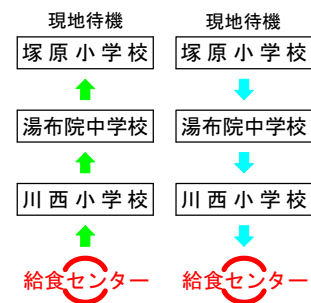

距離表 (概算)

	塚原小学校	湯布院中学校	210号交差点	川西小学校	給食センター
現地待機	L= 9.3K(19分)	L= 2.8K(6分)	L= 1.2K(2分)	L=14.7K(21分)	

片道距離計	28.0 Km
-------	---------

※フェック済

由布市学校給食配送業務 【車両運搬コース図】

【3号車・配送】



【配送】 3号車 【回収】

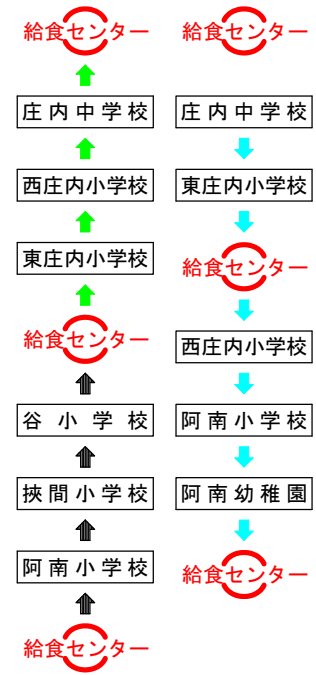

距離表 (概算)

給食センター	阿南小学校	挟間小学校	谷小学校	給食センター
L= 3.2K (6分)	L=8.0K (13分)	L= 2.9K (7分)	L= 7.5K (12分)	

給食センター	東庄内小学校	西庄内小学校	庄内中学校	給食センター
L= 0.3K (2分)	L= 4.4K (10分)	L= 3.3K (8分)	L= 2.5K (6分)	

片道距離計
32.1 Km

旧道経由

※フィッパ済

由布市学校給食配送業務 【車両運搬コース図】

【3号車・回収】



【配送】 3号車 【回収】

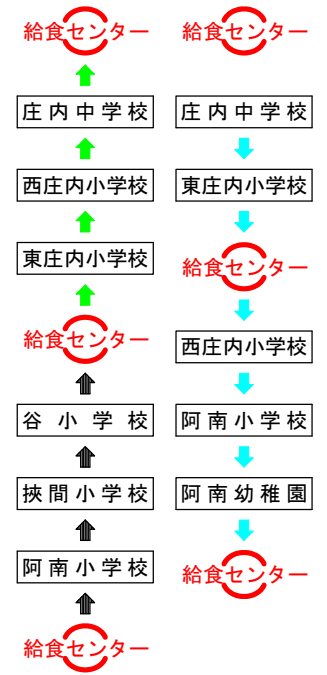
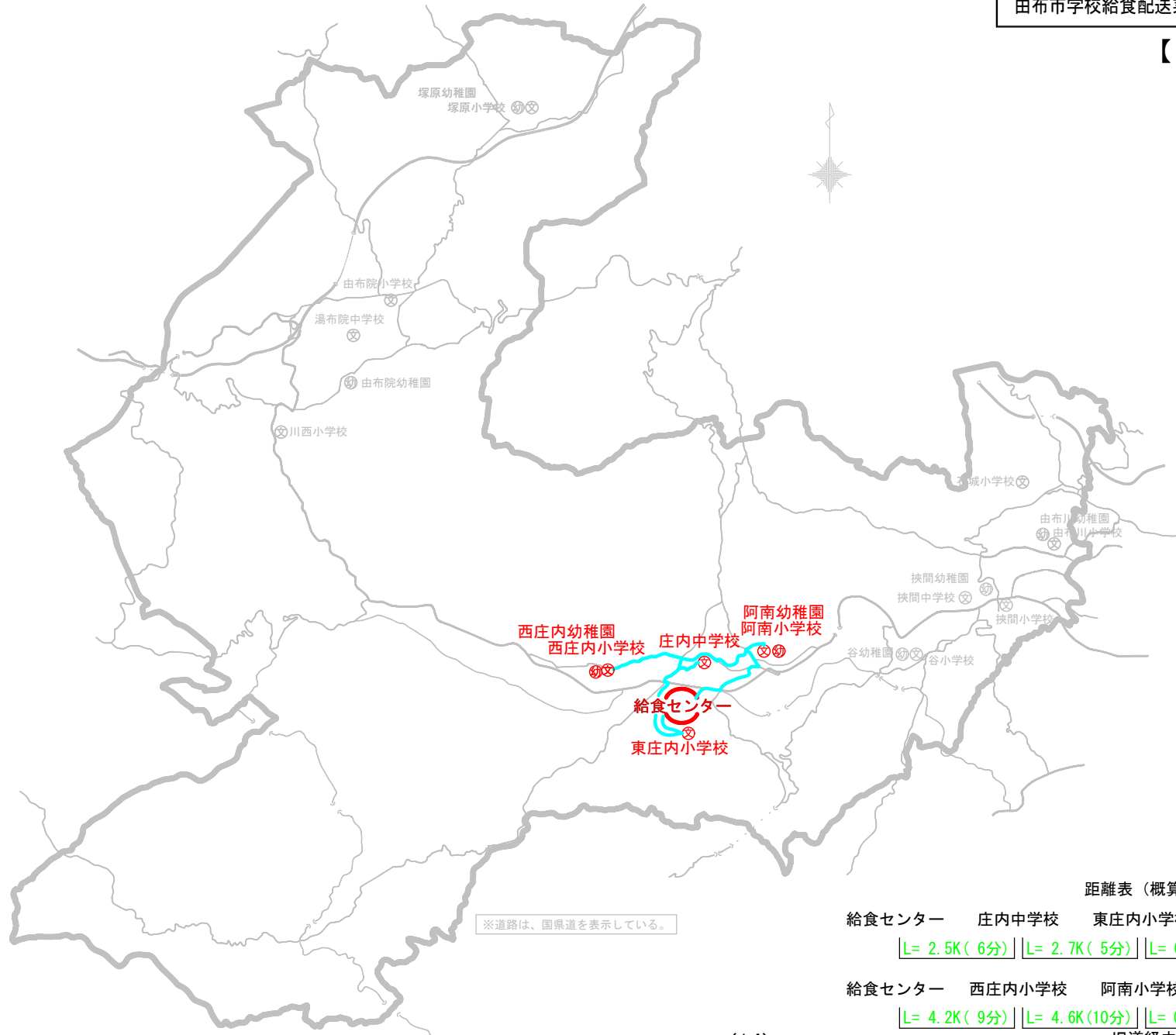

距離表（概算）

給食センター 庄内中学校 東庄内小学校 給食センター
 |L= 2.5K(6分)| |L= 2.7K(5分)| |L= 0.3K(2分)|

給食センター 西庄内小学校 阿南小学校 阿南幼稚園 給食センター
 |L= 4.2K(9分)| |L= 4.6K(10分)| |L= 0.2K(2分)| |L= 3.2K(8分)|

片道距離計
17.7 Km

旧道経由

※フェイカ済

由布市学校給食配送業務 【車両運搬コース図】

【4号車・配送】



【配送】 4号車 【回収】

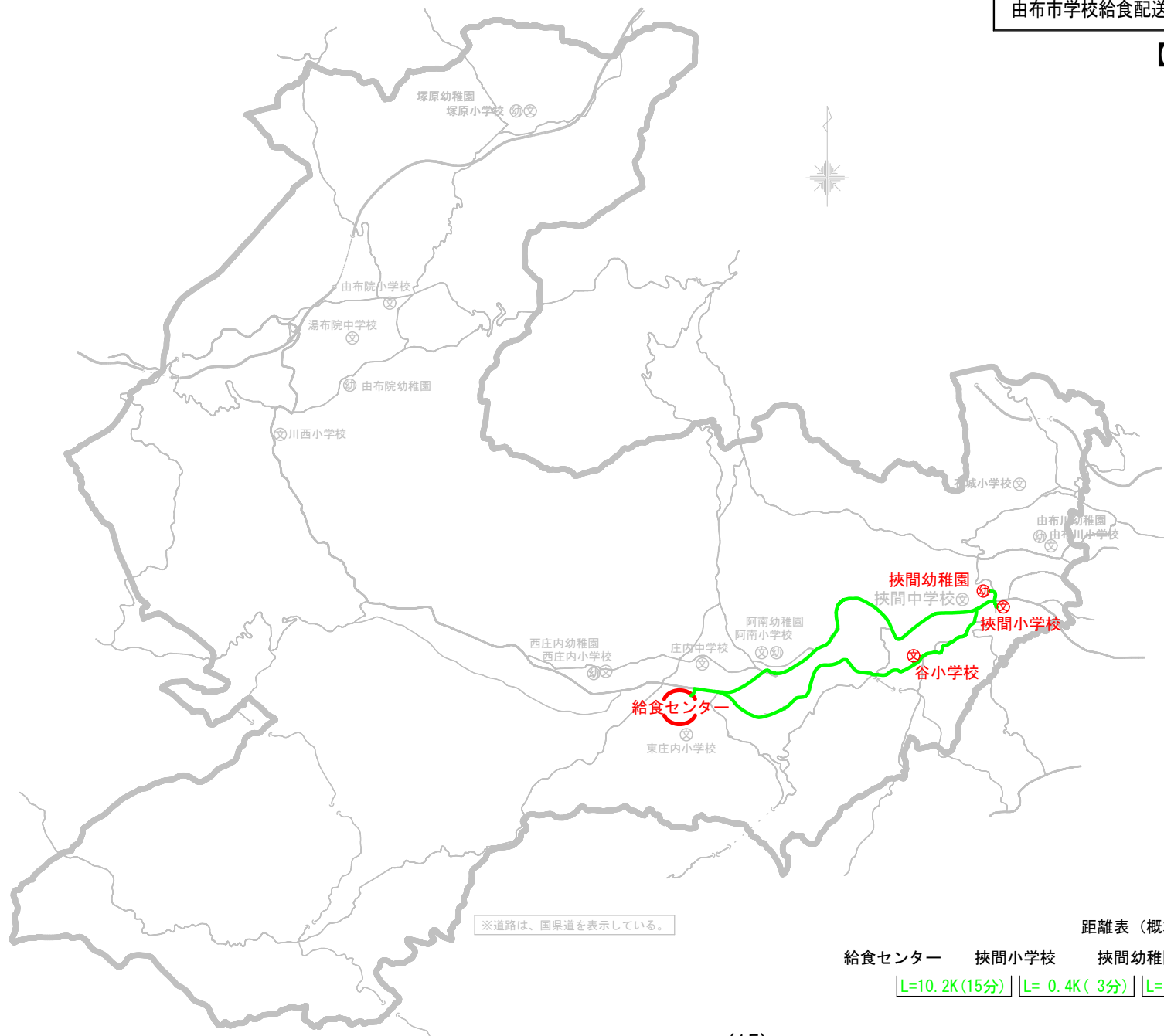
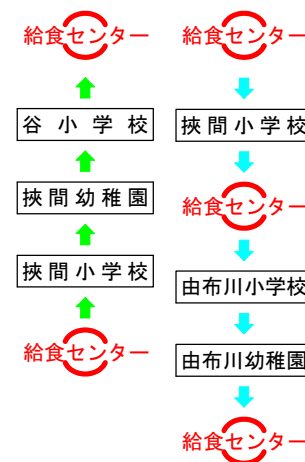

※道路は、国県道を表示している。

距離表 (概算)

給食センター	挟間小学校	挟間幼稚園	谷小学校	給食センター	片道距離計
L=10.2K(15分)	L= 0.4K(3分)	L= 3.3K(10分)	L= 7.5K(12分)		21.4 Km

※フェイカ済

由布市学校給食配送業務 【車両運搬コース図】

【4号車・回収】



【配送】 4号車 【回収】

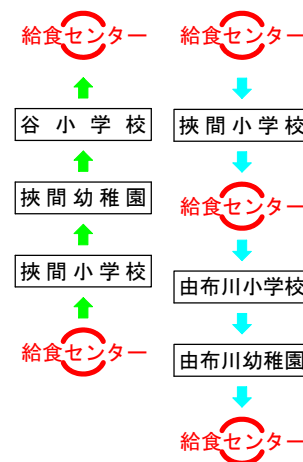

距離表（概算）

給食センター	挟間小学校	給食センター	由布川小学校	由布川幼稚園	給食センター	片道距離計
L=10.2K(15分)	L=10.2K(15分)	L=13.6K(21分)	同一敷地	L=13.6K(21分)		47.6 Km

※フェック済

由布市学校給食配送業務 【車両運搬コース図】

【5号車・配送】



【配送】 5号車 【回収】

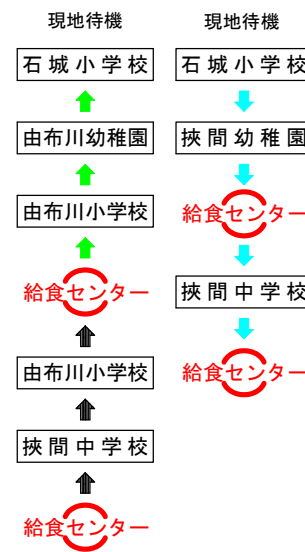

片道距離計
44.2 Km
※フェック済

距離表 (概算)

給食センター	挟間中学校	由布川小学校	給食センター
L=10.5K(16分)	L= 4.2K(8分)	L=13.6K(21分)	

給食センター	由布川小学校	由布川幼稚園	石城小学校	現地待機
L=13.6K(21分)	同一敷地	L= 2.3K(5分)		

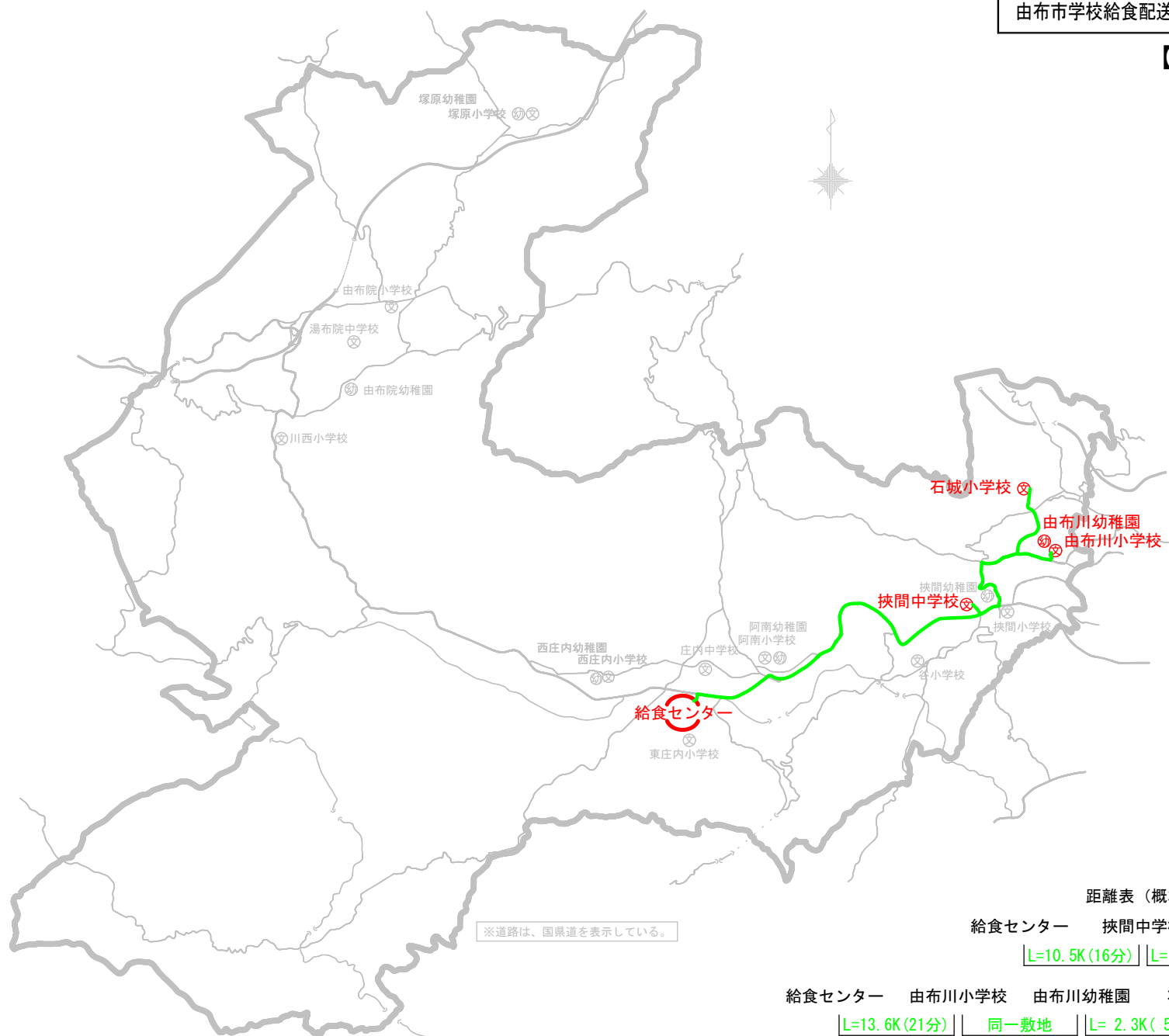

由布市学校給食配送業務 【車両運搬コース図】

【5号車・回収】



【配送】 5号車 【回収】

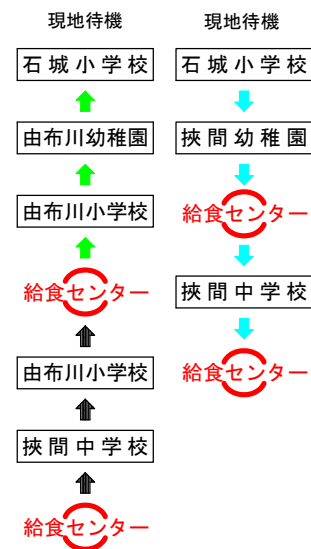

※道路は、国県道を表示している。

距離表（概算）

	石城小学校	挾間幼稚園	給食センター
現地待機	L= 4.3K(8分)	L=10.0K(13分)	

給食センター	挾間中学校	給食センター
L=10.5K(16分)	L=10.5K(16分)	

片道距離計
35.3 Km
※フェリカ済

由布市学校給食配送業務 【車両運搬コース図】

【6号車・配送】



【配送】6号車【回収】

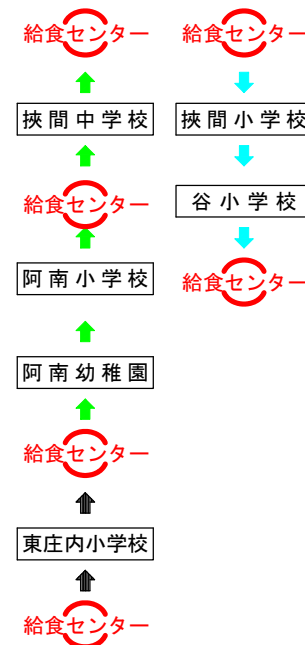

距離表（概算）

給食センター	東庄内小学校	給食センター	阿南幼稚園	阿南小学校	給食センター
L= 0.3K(2分)	L= 0.3K(2分)	L= 3.2K(6分)	L= 0.2K(2分)	L= 3.2K(6分)	
給食センター	挟間中学校	給食センター			
L=10.5K(16分)		L=10.5K(16分)			

片道距離計
28.2 Km

※フィッパ済

※道路は、国県道を表示している。

由布市学校給食配送業務 【車両運搬コース図】

【6号車・回収】



【配送】6号車【回収】

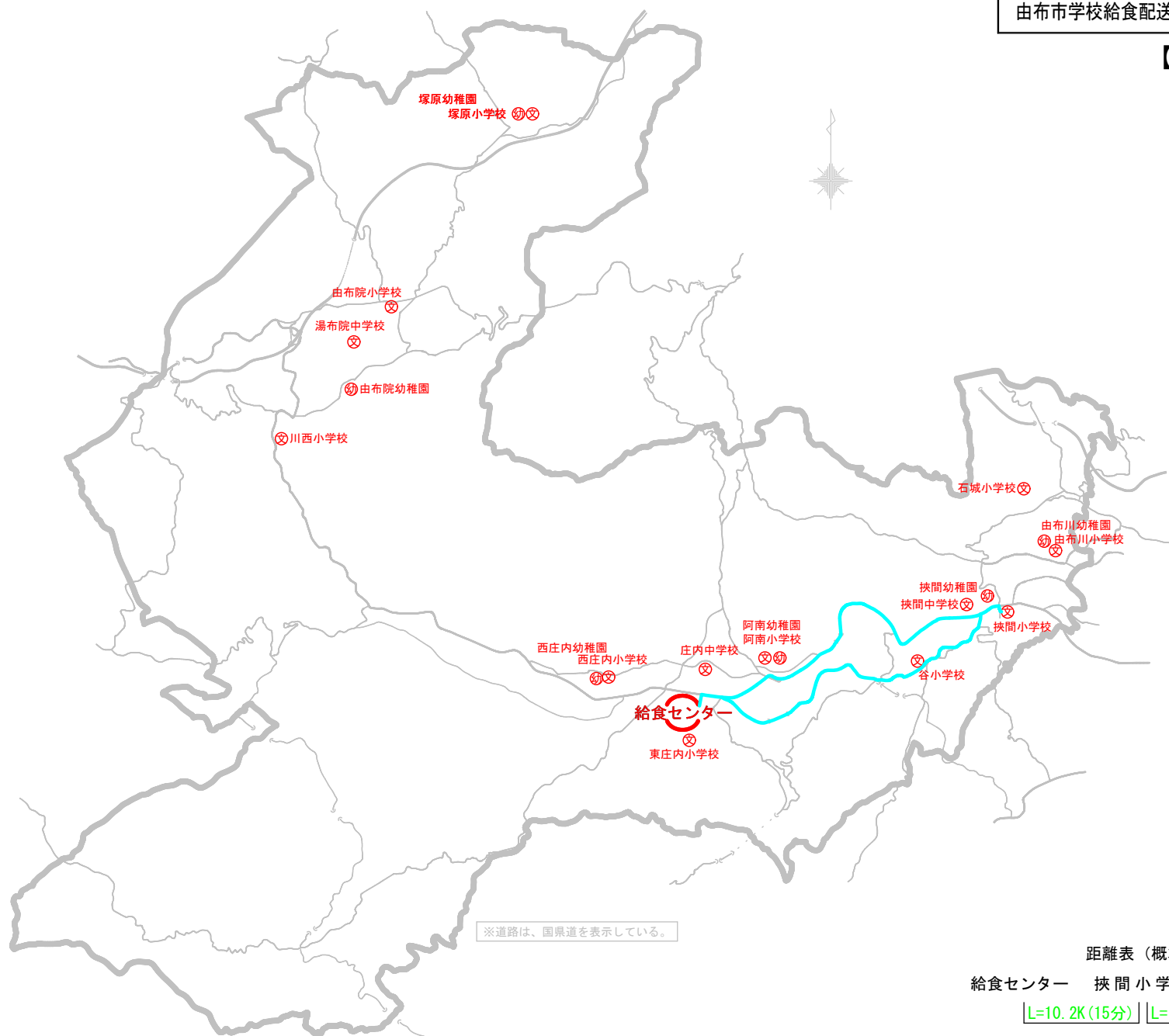
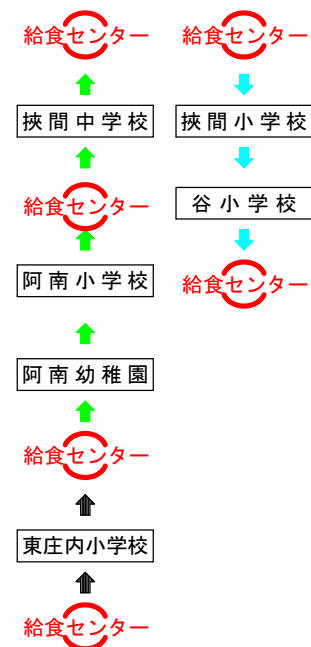

距離表 (概算)

給食センター	挟間小学校	谷小学校	給食センター
L=10.2K(15分)	L= 2.9K(7分)	L= 7.5K(13分)	

片道距離計
20.6 Km

※フィッパ済

由布市学校給食配送業務・【車両計画】

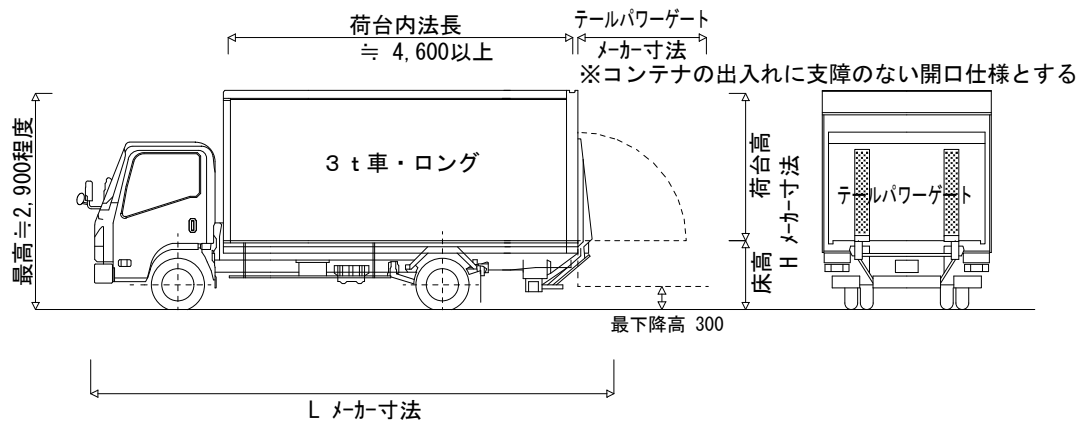
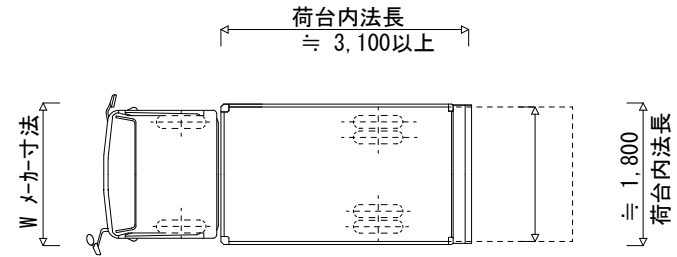
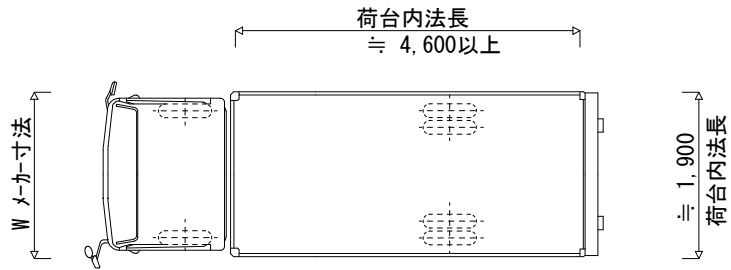

3 t車・ロング

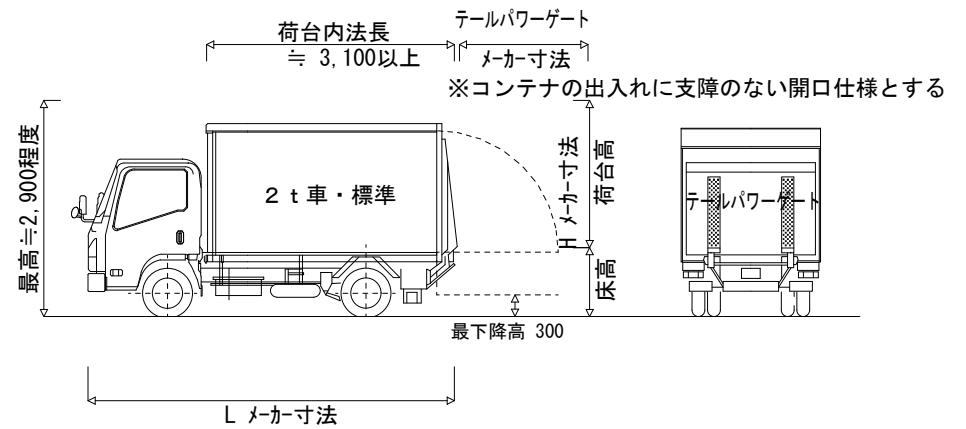

2 t車・標準

主要諸元

車両寸法は、参考寸法です。(車両グレードは、スタンダード程度)
但し、ロング車の最高高さは、受け入れ側の施設状況によりH=2,900程度です。
全ての車種は、垂直式リフトを必要とし、最低地上高さは30cm必要です。
荷台の床は、アルミチェッカー張りとします。
湯布院方面及び山間部については、スノータイヤ等冬場対策が必要です。
上記条件による、使用期間5年間のリース車両

由布市学校給食配送業務・【車両計画】

コンテナ・大
1,450 * 880 * H1,660

コンテナ・小
1,050 * 800 * H1,040



【積載コンテナの大きさ】

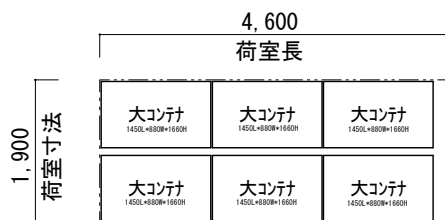

【平面図】

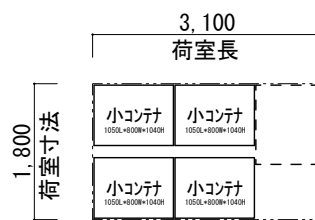

【平面図】

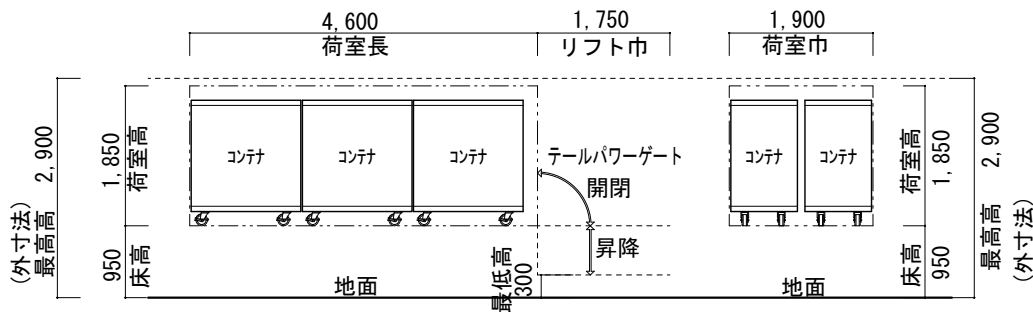

【側面図】

【背面図】

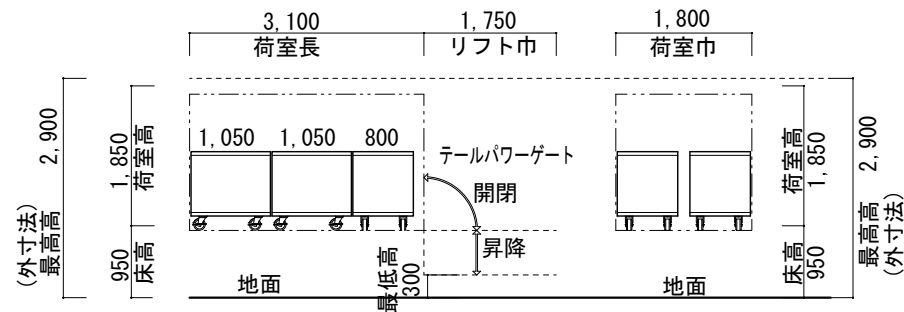

【側面図】

【背面図】

3 t車(全底床車)に積載するコンテナ寸法図

2 t車(全底床車)に積載するコンテナ寸法図

※車種決定のための参考寸法です、実際はこの寸法を基本に受注メーカーの寸法となります。